

Projektor Dell 1550/1650

Podręcznik użytkownika



Uwagi, ostrzeżenia i przestrogi



UWAGA: UWAGA zawiera ważne informacje, które pomagają w lepszym użytkowaniu projektora.



OSTRZEŻENIE: OSTRZEŻENIE wskazuje możliwość potencjalnego uszkodzenia sprzętu lub utratę danych, w przypadku niezastosowania się do instrukcji.



PRZESTROGA: PRZESTROGA informuje o możliwości uszkodzenia mienia, odniesienia obrażeń osobistych lub śmierci.

Informacje zawarte w tym dokumencie mogą ulec zmianie bez wcześniejszego powiadomienia.

© 2016 Dell Inc. Wszelkie prawa zastrzeżone.

Powielanie tych materiałów w jakikolwiek sposób bez pisemnej zgody firmy Dell Inc. jest bezwzględnie zabronione.

Znaki towarowe użyte w tekście: Dell i logo DELL to znaki towarowe firmy Dell Inc.; DLP i logo DLP to znaki towarowe firmy TEXAS INSTRUMENTS INCORPORATED; Microsoft i Windows to znaki towarowe lub zastrzeżone znaki towarowe firmy Microsoft Corporation w Stanach Zjednoczonych i/lub w innych krajach.

W tym dokumencie mogą być użyte inne znaki towarowe i nazwy handlowe w odniesieniu do podmiotów roszczących sobie prawa do marki i nazw lub ich produktów. Dell Inc. nie rości sobie praw do żadnych zastrzeżonych znaków towarowych ani nazw handlowych innych niż jej własne.

Model: Projektor Dell 1550/1650

Czerwiec 2016 Rev. A00

Spis treści

1	Informacje o projektorze Dell	4
	Zawartość opakowania projektora	4
	Widok z góry i dołu projektora	5
	Połączenia projektora.	6
	Korzystanie z pilota zdalnego sterowania.	8
2	Regulacja parametrów obrazu projektora	12
	Regulacja powiększenia obrazu	12
	Regulacja ostrości projektora.	13
	Regulacja rozmiaru obrazu	14
3	Rozwiązywanie problemów	19
	Rozwiązywanie problemów.	19
	Objaśnienie sygnałów	24
4	Konserwacja	25
	Wymiana lampy.	25
	Wymiana baterii w pilocie	27
5	Specyfikacje	28
6	Informacje dodatkowe	32
7	Kontakt z firmą Dell	33

1

Informacje o projektorze Dell

W skład zestawu wchodzi wszystkie elementy przedstawione poniżej. Sprawdź, czy zestaw jest kompletny, a w przypadku braku jakiegoś elementu skontaktuj się z firmą Dell.

Zawartość opakowania projektora

Zawartość opakowania

Kabel zasilający

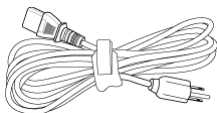

Kabel VGA (VGA do VGA)

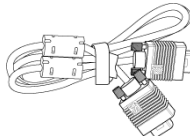

Pilot zdalnego sterowania



Baterie AAA (2)



Płyta CD, Podręcznik użytkownika i dokumentacja

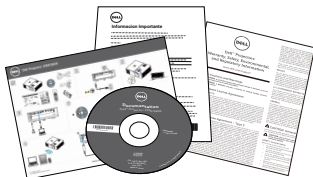

Widok z góry i dołu projektora

Widok z góry

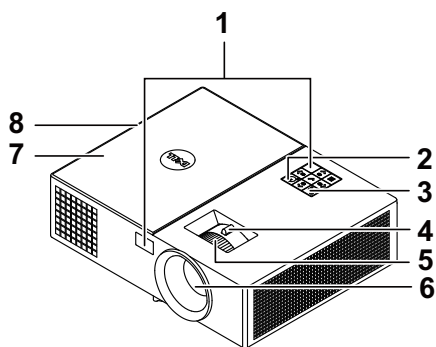

Widok z dołu

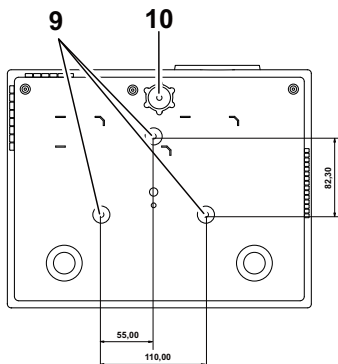

- | | |
|----|--|
| 1 | Odbiorniki podczerwieni |
| 2 | Przycisk zasilania |
| 3 | Wskaźniki stanu |
| 4 | Regulator powiększenia |
| 5 | Pierścień ostrości |
| 6 | Obiektyw |
| 7 | Pokrywa lampy |
| 8 | Głośnik 10 W |
| 9 | Otwory montażowe do montażu sufitowego |
| 10 | Pokrętło regulacji kąta nachylenia |



UWAGA: Otwór na śrubę M3 x 6,5 mm głębokości do montażu sufitowego. Zalecany moment obrotowy <15 kgf-cm.

Połączenia projektora

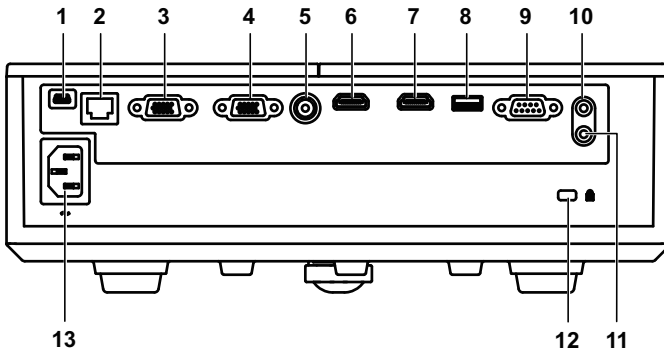

1	Złącze mini-USB (typ mini B) do aktualizacji oprogramowania	8	Wyjście prądu stałego + 5 V / 1,8A
2	Złącze RJ-45	9	Złącze RS232
3	Złącze wejścia VGA	10	Złącze wejścia audio
4	Złącze wyjścia VGA (monitorowe złącze przelotowe)	11	Złącze wyjścia audio
5	Złącze Composite Video	12	Gniazdo linki zabezpieczenia
6	Złącze HDMI-1	13	Złącze przewodu zasilającego
7	Złącze HDMI-2		

⚠ OSTRZEŻENIE: Przed rozpoczęciem jakichkolwiek procedur opisanych w tej części należy wykonać Instrukcje bezpieczeństwa zgodnie z opisem na stronie 7.

OSTRZEŻENIE: Instrukcje bezpieczeństwa

- 1 Nie należy używać projektora w pobliżu urządzeń, które wytwarzają duże ilości ciepła.
- 2 Nie należy używać projektora w miejscach o nadmiernym zapyleniu. Pył może spowodować awarię systemu i automatyczne wyłączenie projektora.
- 3 Należy sprawdzić, czy projektor jest zamontowany w dobrze wentylowanym miejscu.
- 4 Nie należy blokować szczelin wentylacyjnych projektora.
- 5 Należy upewnić się, że projektor działa w zakresie temperatur otoczenia (5 °C do 40 °C).
- 6 Nie należy próbować dotykać wylotów wentylacji, ponieważ po włączeniu projektora lub zaraz po jego wyłączeniu, mogą być one bardzo gorące.
- 7 Nie należy zaglądać w obiektyw w czasie włączenia projektora, ponieważ może to spowodować obrażenia oczu.
- 8 Nie należy umieszczać żadnych obiektów w pobliżu lub z przodu projektora albo przykrywać obiektyw, gdy jest włączony projektor, ponieważ ciepło może spowodować roztopienie obiektu lub poparzenie.
- 9 Nie należy używać do wycierania obiektywu alkoholu.
- 10 Nie należy wpatrywać się w wiązkę światła, RG2.

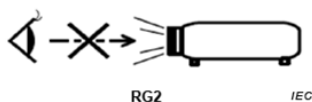

- 11 Jak z każdym innym źródłem jasnego światła, nie należy wpatrywać się w bezpośrednią wiązkę światła, RG2 IEC 62471-5:2015.









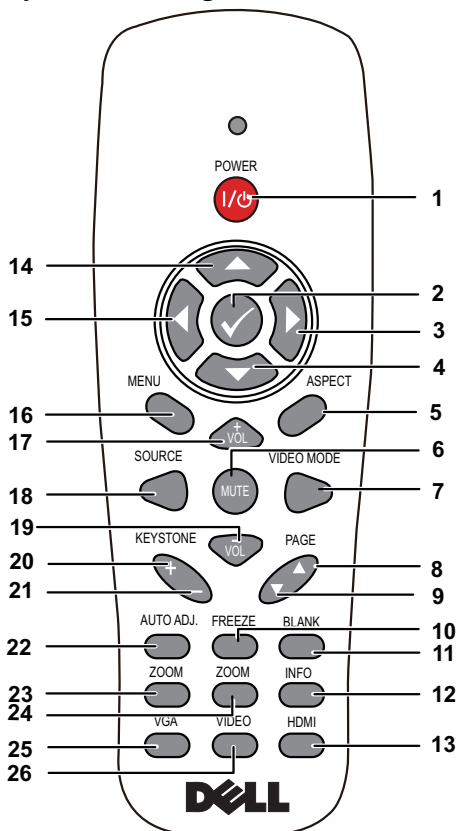

UWAGA:



- Nie należy próbować montażu projektora samemu. Powinien to zrobić wykwalifikowany technik.
- Zalecany zestaw do montażu sufitowego projektora (P/N: C3505). Dalsze informacje można uzyskać na stronie sieci web pomocy Dell pod adresem **dell.com/support**.
- Dalsze informacje znajdują się w dostarczonym z projektorem dokumencie Informacje dotyczące bezpieczeństwa.
- Projektor 1550/1650 można używać wyłącznie wewnątrz pomieszczeń.

Korzystanie z pilota zdalnego sterowania



1	Zasilanie 	Włączanie lub wyłączenie projektora.
2	Enter 	Naciśnij w celu potwierdzenia wyboru.
3	W prawo 	Naciśnij, aby poruszać się w obrębie elementów OSD (Menu ekranowe).
4	W dół 	Naciśnij, aby poruszać się w obrębie elementów OSD (Menu ekranowe).
5	Współcz. Kształtu	Naciśnij w celu zmiany współczynnika kształtu wyświetlanego obrazu.

6	Wyciszenie 	Ten przycisk służy do wyłączenia i włączenia głośnika projektora.
7	Tryb Video	<p>Projektor został wstępnie skonfigurowany w celu optymalizacji wyświetlania danych (slajdy prezentacji) lub video (filmy, gry, itd.).</p> <p>Naciśnij przycisk Tryb Video, aby przetączyć się pomiędzy Presentation mode (Tryb prezentacja), Bright mode (Tryb jasny), Movie mode (Tryb film), sRGB lub Custom mode (Tryb własne).</p> <p>Pojedyncze naciśnięcie przycisku Tryb Video pokazuje bieżący tryb wyświetlania. Kolejne naciśnięcia przycisku Tryb Video przetaczają pomiędzy trybami.</p>
8	Strona w górę ▲	<p>Naciśnij w celu przejścia do poprzedniej strony.</p> <p> UWAGA: Aby można było korzystać z funkcji Strona w górę, musi być podłączony kabel mini USB.</p>
9	Strona w dół ▼	<p>Naciśnij w celu przejścia do następnej strony.</p> <p> UWAGA: Aby można było korzystać z funkcji Strona w dół, musi być podłączony kabel mini USB.</p>
10	Zatrzymaj	Naciśnij, aby wstrzymać obraz ekranowy, a następnie naciśnij ponownie „Zatrzymaj”, aby zakończyć zatrzymywanie obrazu.
11	Pusty ekran	Naciśnij w celu ukrycia/pokazania obrazu.
12	Inf o projektorze	Naciśnij, aby udostępnić informacje o natywnej rozdzielczości projektora.
13	HDMI	Naciśnij, aby wybrać źródło HDMI.
14	W górę 	Naciśnij, aby poruszać się w obrębie elementów OSD (Menu ekranowe).
15	W lewo 	Naciśnij, aby poruszać się w obrębie elementów OSD (Menu ekranowe).
16	Menu	Naciśnij w celu uaktywnienia OSD.

17	Zwiększenie głośności 	Naciśnij w celu zwiększenia głośności.
18	Źródło	Naciśnij w celu przetączenia pomiędzy źródłami Analogowy RGB, Composite, Component (YPbPr, poprzez VGA), HDMI 1 oraz HDMI 2.
19	Zmniejszenie głośności 	Naciśnij w celu zmniejszenia głośności.
20	Regulacja Keystone +	Naciśnij, aby wyregulować zniekształcenie obrazu spowodowane przez odchylenie projektora od osi ekranu (+/- 40 stopni).
21	Regulacja Keystone -	Naciśnij, aby wyregulować zniekształcenie obrazu spowodowane przez odchylenie projektora od osi ekranu (+/- 40 stopni).
22	Automatyczna regulacja	Naciśnij w celu synchronizacji projektora ze źródłem wejścia. Automatyczna regulacja nie działa, jeśli wyświetlone jest OSD.
23	Zoom +	Naciśnij w celu powiększenia obrazu.
24	Zoom -	Naciśnij w celu zmniejszenia obrazu.
25	VGA	Naciśnij, aby wybrać źródło VGA.
26	Video	Naciśnij, aby wybrać źródło Composite Video.

Zakres działania pilota zdalnego sterowania

Zakres działania	
Kąt	$\pm 30^\circ$
Distance	7 m

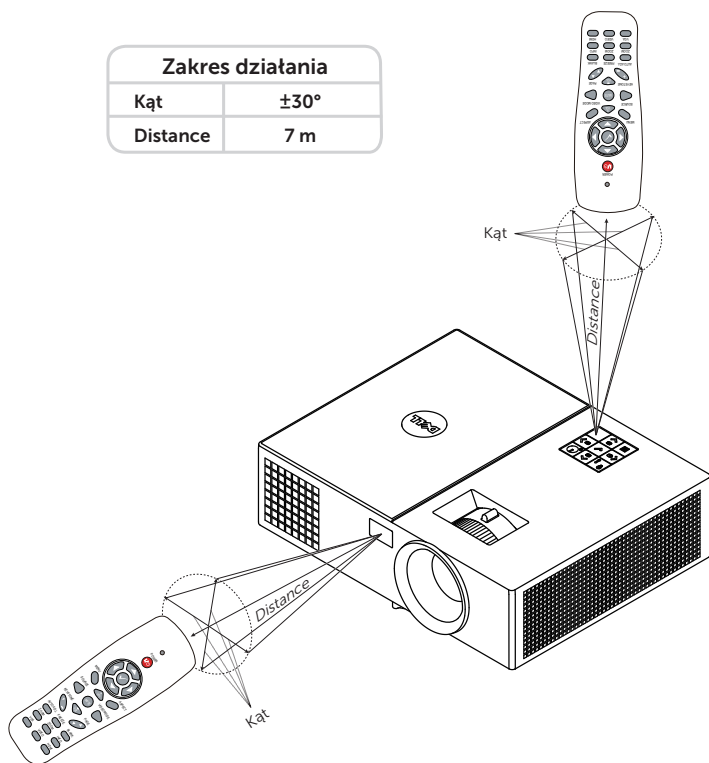

UWAGA: Rzeczywisty zakres działania może się lekko różnić od pokazanego w diagramie. Słabo naładowane baterie także mogą utrudniać prawidłowe sterowanie projektorzem.

2

Regulacja parametrów obrazu projektora

Regulacja powiększenia obrazu

Podwyższanie projektora

1 Podnoszenie projektora do wymaganego kąta wyświetlania i użycie przedniego pokrętki regulacji nachylenia w celu dokładnego dostrojenia kąta wyświetlania.

Obniżanie projektora

1 Obniż projektor i użyj przedniego pokrętki regulacji nachylenia do dokładnej regulacji kąta wyświetlania.

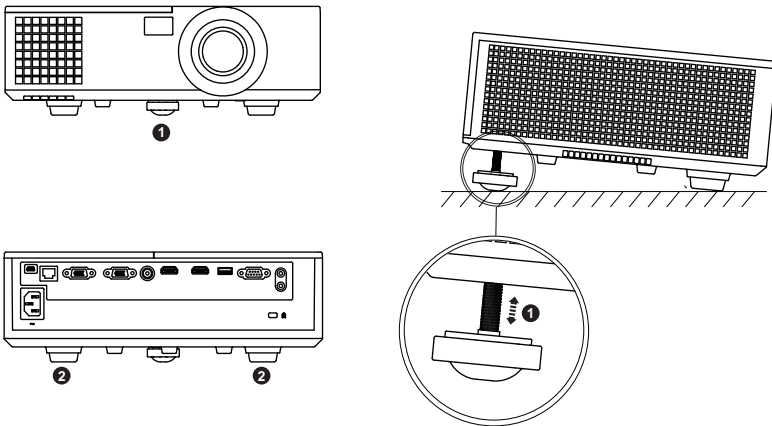

-
- 1 Przednie pokrętło regulacji nachylenia (Kąt nachylenia: 0 do 5 stopnia)
 - 2 Gumowa podpórka
-

Regulacja ostrości projektora

- 1 Obróć pierścień regulacji ostrości, aż do uzyskania wyraźnego obrazu. Ostry obraz projektora można uzyskać w odległości od 3,94 stopy do 32,81 stopy (1,2 m do 10 m).

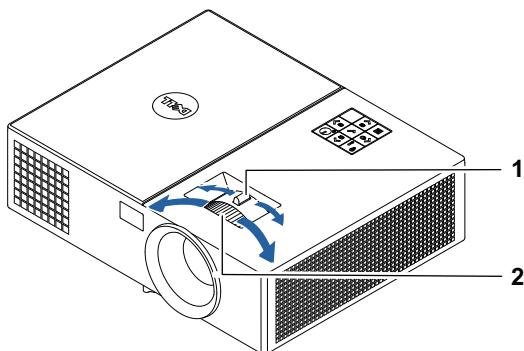

1 Regulator powiększenia

2 Pierścień ostrości

Regulacja rozmiaru obrazu

1550

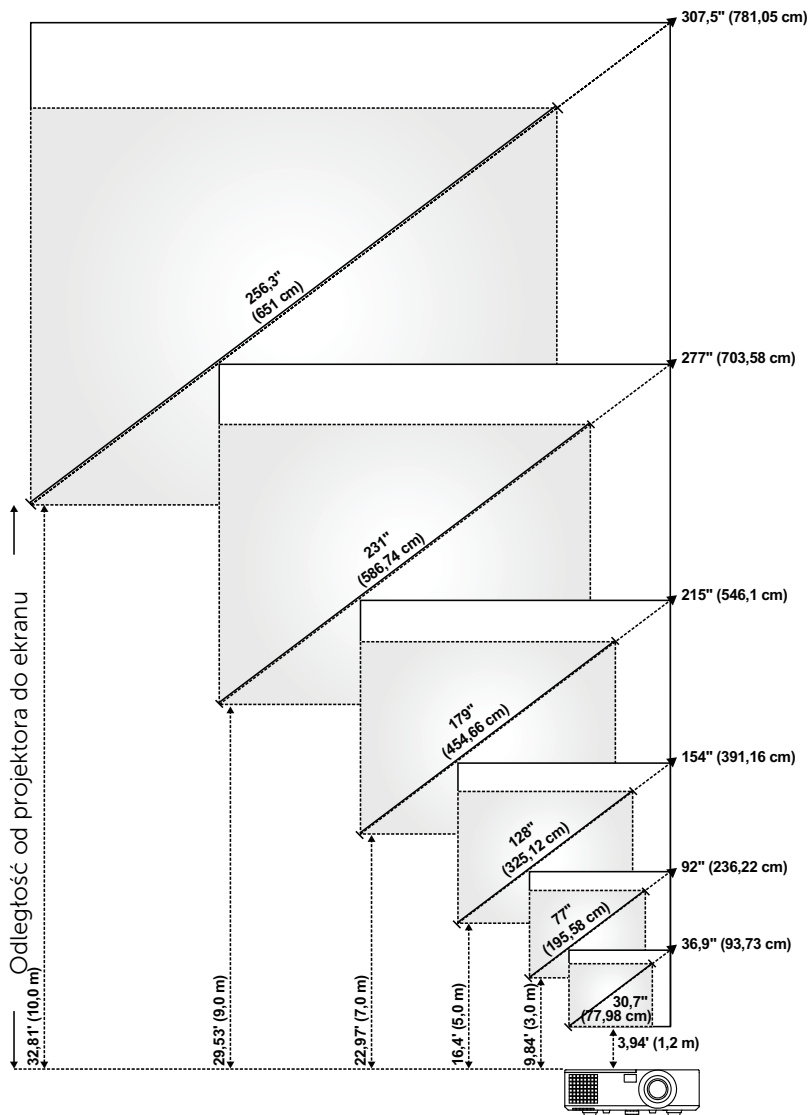

1650

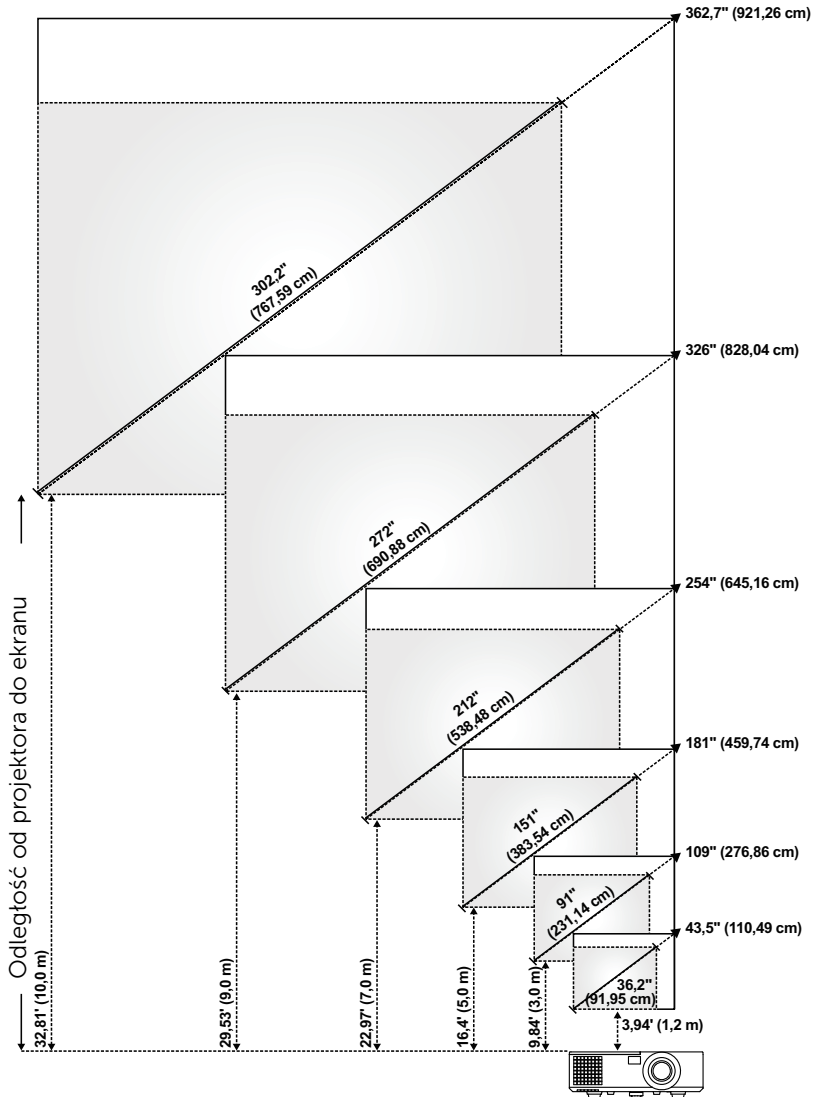

Regulacja kształtu obrazu

1550

Odległość rzutowania (m) [A]	Minimalne powiększenie				
	Wielkość obrazu			Od podstawy projektora do górnej krawędzi obrazu (cm) [C]	Od podstawy projektora do dolnej krawędzi obrazu (cm) [D]
	Przekątna (cale/cm) [B]	Szerokość (cm) [W]	Wysokość (cm) [H]		
1,2	30,7" / 77,98 cm	63	47	54	7
3	77" / 195,58 cm	156	117	135	18
5	128" / 325,12 cm	260	195	225	30
7	179" / 454,66 cm	365	273	314	41
9	231" / 586,74 cm	469	352	404	52
10	256,3" / 651 cm	521	391	449	58

Odległość rzutowania (m) [A]	Maksymalne powiększenie				
	Wielkość obrazu			Od podstawy projektora do górnej krawędzi obrazu (cm) [C]	Od podstawy projektora do dolnej krawędzi obrazu (cm) [D]
	Przekątna (cale/cm) [B]	Szerokość (cm) [W]	Wysokość (cm) [H]		
1,2	36,9" / 93,73 cm	75	56	65	9
3	92" / 236,22 cm	188	141	162	21
5	154" / 391,16 cm	313	234	270	36
7	215" / 546,1 cm	438	328	377	49
9	277" / 703,58 cm	563	422	485	63
10	307,5" / 781,05 cm	625	469	539	70

* Ten wykres został zamieszczony wyłącznie jako odniesienie.

* Współczynnik przesunięcia: 115±5%

1650

Odległość rzutowania (m) [A]	Minimalne powiększenie				
	Wielkość obrazu			Od podstawy projektora do górnej krawędzi obrazu (cm) [C]	Od podstawy projektora do dolnej krawędzi obrazu (cm) [D]
	Przekątna (cale/cm) [B]	Szerokość (cm) [W]	Wysokość (cm) [H]		
1,2	36,2" / 91,95 cm	78	49	55	6
3	91" / 231,14 cm	195	122	137	15
5	151" / 383,54 cm	326	203	229	26
7	212" / 538,48 cm	456	285	320	35
9	272" / 690,88 cm	586	366	412	46
10	302,2" / 767,59 cm	651	407	457	50

Odległość rzutowania (m) [A]	Maksymalne powiększenie				
	Wielkość obrazu			Od podstawy projektora do górnej krawędzi obrazu (cm) [C]	Od podstawy projektora do dolnej krawędzi obrazu (cm) [D]
	Przekątna (cale/cm) [B]	Szerokość (cm) [W]	Wysokość (cm) [H]		
1,2	43,5" / 110,49 cm	94	59	66	7
3	109" / 276,86 cm	234	146	165	19
5	181" / 459,74 cm	391	244	274	30
7	254" / 645,16 cm	547	342	384	42
9	326" / 828,04 cm	703	439	494	55
10	362,7" / 921,26 cm	781	488	549	61

* Ten wykres został zamieszczony wyłącznie jako odniesienie.

* Współczynnik przesunięcia: 112,4±5%

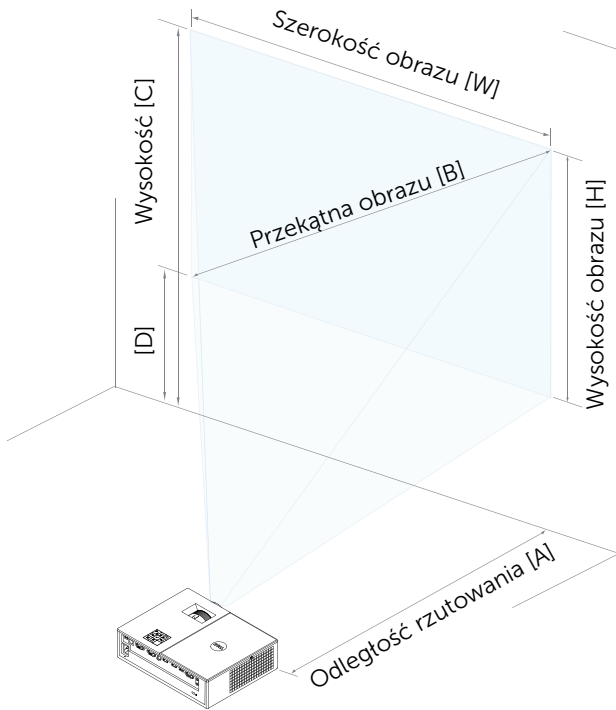

3

Rozwiązywanie problemów

Rozwiązywanie problemów



Jeśli występują problemy z projektorem, zapoznaj się z poniższymi wskazówkami dotyczącymi rozwiązywania problemów. Jeżeli problem nie ustępuje, skontaktuj się z firmą Dell.



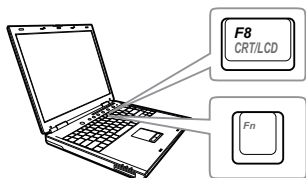

Problem

Na ekranie nie pojawia się obraz



Możliwe rozwiązanie

- Upewnij się, że wybrano prawidłowe źródło wejścia w menu INPUT SOURCE (WYB. WEJ).
 - Sprawdź, czy jest aktywny zewnętrzny port graficzny. Jeśli używany jest komputer Dell typu laptop, naciśnij   (Fn+F8). W przypadku innych komputerów zapoznaj się z odpowiednią dokumentacją. Jeśli obrazy nie wyświetlają się prawidłowo należy wykonać aktualizację sterownika video komputera. W przypadku komputerów Dell patrz strona www.dell.com/support.
 - Sprawdź, czy wszystkie kable są prawidłowo podłączone. Patrz "Regulacja parametrów obrazu projektora" na stronie 12.
 - Sprawdź, czy nie jest wygięta lub złamana żadna ze szpilek złączy.
 - Sprawdź, czy lampa jest prawidłowo zamontowana (patrz "Wymiana lampy" na stronie 25).
 - Użyj Wzorz. Testowy w opcji Ust. projektora menu Ustawienia zaawansowane. Sprawdź prawidłowość kolorów wzorca testowego.
-

Problem (ciąg dalszy)	Możliwe rozwiązanie (ciąg dalszy)
<p>Obraz częściowy, przewijany lub jest nieprawidłowo wyświetlany</p>	<p>1 Naciśnij przycisk Automatyczna regulacja na pilocie zdalnego sterowania.</p> <p>2 Jeśli używany jest laptop Dell, ustaw rozdzielczość komputera WXGA (1280 x 800) lub XGA (1024 x 768):</p> <p>a Kliknij prawym przyciskiem niezajętą część pulpitu systemu Microsoft® Windows®, kliknij Właściwości, a następnie wybierz zakładkę Ustawienia.</p> <p>b Sprawdź, czy ustawienie dla portu monitora zewnętrznego wynosi 1280 x 800 lub 1024 x 768 pikseli.</p> <p>c Naciśnij   (Fn+F8).</p> <p>Jeśli wystąpią trudności w zmianie rozdzielczości lub obraz na monitorze znieruchomieje, ponownie uruchom cały sprzęt oraz projektor.</p> <p>Jeśli nie korzystasz z laptopa firmy Dell, zapoznaj się z dokumentacją. Jeśli obrazy nie wyświetlają się prawidłowo należy wykonać aktualizację sterownika video komputera. W przypadku komputera Dell patrz strona www.dell.com/support.</p>
<p>Na ekranie nie wyświetla się prezentacja</p>	<p>Jeśli używany jest przenośny komputer, naciśnij   (Fn+F8).</p>
<p>Obraz jest niestabilny lub miga</p>	<p>Wyreguluj funkcję śledzenia w menu OSD Display Settings (Ust. wyświetl.) Advanced Settings (Ustawienia zaawansowane) (wyłącznie w trybie PC).</p>
<p>Na obrazie widoczny jest pionowy migający pas</p>	<p>Wyreguluj funkcję czułości w menu OSD Display Settings (Ust. wyświetl.) Advanced Settings (Ustawienia zaawansowane) (wyłącznie w trybie PC).</p>

Problem (ciąg dalszy)	Możliwe rozwiązanie (ciąg dalszy)
Nieprawidłowe kolory obrazu	<ul style="list-style-type: none"> • Jeśli na wyświetlaczu pojawi się nieprawidłowy sygnał wyjścia z karty graficznej, ustaw typ sygnału na RGB w menu OSD Image Settings (Ust. obrazu) na karcie Advanced Settings (Ustawienia zaawansowane). • Użyj Test Pattern (Wzor. Testowy) w Projector Settings (Ust. projektora) menu Advanced Settings (Ustawienia zaawansowane). Sprawdź prawidłowość kolorów wzorca testowego.
Obraz jest nieostry	<ol style="list-style-type: none"> 1 Wyreguluj ostrość pierścieniem regulacji ostrości na obiektywie projektora. 2 Upewnij się, że ekran znajduje się w wymaganej odległości od projektora 1,2 m do 10 m (3,94 do 32,81 stopy).
Obraz rozciągnięty podczas wyświetlania DVD w formacie 16:9	<p>Projektor automatycznie wykrywa format sygnału wyjścia. Powoduje to utrzymanie oryginalnego współczynnika proporcji rzutowanego obrazu zgodnie z formatem sygnału na wejściu.</p> <p>Jeśli obraz jest nadal rozciągnięty, wyreguluj współczynnik proporcji w pozycji Display Settings (Ust. wyświetl.) w menu Advanced Settings (Ustawienia zaawansowane) w menu OSD.</p>
Obraz jest odwrócony	Wybierz Projector Settings (Ust. projektora) menu Advanced Settings (Ustawienia zaawansowane) w menu OSD i wyreguluj tryb projektora.
Lampa jest spalona lub generuje trzaskające dźwięki	Gdy zbliża się koniec okresu żywotności lampy, może się ona spalić lub rozpocząć generowanie głośnych, trzaskających dźwięków. Jeśli do tego dojdzie, projektor nie włączy się ponownie. Informacje dotyczące wymiany lampy znajdują się w części "Wymiana lampy" na stronie 25.

Problem (ciąg dalszy)	Możliwe rozwiązanie (ciąg dalszy)
Wskaźnik LAMPA świeci stałym bursztynowym światłem	Jeżeli wskaźnik LAMPA świeci stałym bursztynowym światłem należy wymienić lampę.
Wskaźnik LAMPA miga bursztynowym światłem	<p>Jeśli wskaźnik LAMPA miga bursztynowym światłem, może być przerwane połączenie modułu lampy. Sprawdź moduł lampy i upewnij się, że jest prawidłowo zainstalowany.</p> <p>Jeżeli wskaźnik LAMPA i wskaźnik Zasilanie migają światłem bursztynowym, sterownik lampy jest uszkodzony i projektor zostanie wyłączony automatycznie.</p> <p>Jeśli wskaźniki LAMPA i TEMPERATURA migają światłem bursztynowym, a wskaźnik Zasilanie świeci stałym światłem niebieskim, uszkodzone jest pokrętko kolorów i projektor wyłączy się automatycznie.</p> <p>Aby wyłączyć tryb zabezpieczenia, naciśnij i przytrzymaj przez 10 sekund przycisk ZASILANIE.</p>
Wskaźnik TEMPERATURA świeci ciągłym bursztynowym światłem	Projektor jest przegrzany. Wyświetlacz wyłączy się automatycznie. Gdy projektor ochłodzi się, wyświetlacz można włączyć ponownie. Jeżeli problem nie ustępuje, skontaktuj się z firmą Dell.
Wskaźnik Temperatura świeci migającym światłem pomarańczowym	Jeśli awarii ulegnie wentylator projektora, projektor wyłączy się automatycznie. Spróbuj wyłączyć tryb projektora naciskając i przytrzymując przycisk Zasilanie przez 10 sekund. Zaczekaj około 5 minut i spróbuj ponownie włączyć zasilanie. Jeżeli problem nie ustępuje, skontaktuj się z firmą Dell.
Pilot zdalnego sterowania nie pracuje prawidłowo lub działa w ograniczonym zakresie	Baterie mogą być rozładowane. Jeśli tak, wymień baterie AAA na 2 nowe.

Problem (ciąg dalszy)

Obsługa sterowania przez sieć LAN

Możliwe rozwiązanie (ciąg dalszy)

- Funkcje sterowania przez sieć web zostały sprawdzone w wersjach IE9, IE10 oraz IE11. W innych wersjach mogą wystąpić problemy ze zgodnością.
 - Należy wyłączyć ustawienie Widok zgodności. W przeciwnym razie na stronie sterowania przez sieć web, może wystąpić nienormalne wyświetlanie ikon lub zawartości.
-

Objaśnienie sygnatów

Status projektora	Opis	Przyciski sterujące		Wskaźnik	
		Zasilanie	TEMP (Bursztynowy)	LAMPY (Bursztynowy)	
Tryb oczekiwania	Projektor w trybie oczekiwania. Gotowy do włączenia zasilania.	Białe migające	Wyt.	Wyt.	
Tryb rozgrzewania	Projektor wymaga trochę czasu na rozgrzanie i włączenie zasilania.	Białe	Wyt.	Wyt.	
Włączona lampa	Projektor znajduje się w trybie normalnym, gotowy do wyświetlania obrazu. ☑ Uwaga: Brak dostępu do menu OSD.	Białe	Wyt.	Wyt.	
Tryb chłodzenia	Projektor wykonuje chłodzenie w celu wyłączenia.	Białe	Wyt.	Wyt.	
Przegrzany projektor	Mogą być zablokowane szczeliny wentylacyjne lub temperatura otoczenia wzrosła powyżej 40°C. Projektor wyłączy się automatycznie. Upewnij się, że nie są zablokowane szczeliny przepływu powietrza oraz, że temperatura otoczenia mieści się w dopuszczalnym zakresie. Jeżeli problem nie ustępuje, skontaktuj się z firmą Dell.	Wyt.	BURSZTYNOWY	Wyt.	
Uszkodzenie wentylatora	Uszkodzenie jednego z wentylatorów. Projektor wyłączy się automatycznie. Jeżeli problem nie ustępuje, skontaktuj się z firmą Dell.	Wyt.	BURSZTYNOWE migające	Wyt.	
Uszkodzenie sterownika lampy	Nastąpiło uszkodzenie sterownika lampy. Projektor wyłączy się automatycznie. Odłącz przewód zasilający po trzech minutach, a potem ponownie włącz wyświetlacz. Jeżeli problem nie ustępuje, skontaktuj się z firmą Dell.	BURSZTYNOWE migające	Wyt.	BURSZTYNOWE migające	
Uszkodzenie kota kolorów	Nie można uruchomić kota kolorów. Projektor został uszkodzony i wyłączy się automatycznie. Odłącz przewód zasilający po trzech minutach, a następnie włącz projektor. Jeżeli problem nie ustępuje, skontaktuj się z firmą Dell.	Białe	BURSZTYNOWE migające	BURSZTYNOWE migające	
Awaria lampy	Uszkodzona lampa. Wymień lampę.	Wyt.	Wyt.	BURSZTYNOWY	
Awaria - zasilanie prądem statym (+12V)	Przerwane zostało zasilanie. Projektor wyłączy się automatycznie. Odłącz przewód zasilający po trzech minutach, a następnie włącz projektor. Jeżeli problem nie ustępuje, skontaktuj się z firmą Dell.	BURSZTYNOWE migające	BURSZTYNOWY	BURSZTYNOWY	
Nie powiodło się połączenie modułu lampy	Połączenie modułu lampy mogło zostać przerwane. Sprawdź moduł lampy i upewnij się, że jest prawidłowo zainstalowany. Jeżeli problem nie ustępuje, skontaktuj się z firmą Dell.	Wyt.	Wyt.	BURSZTYNOWE migające	

4

Konserwacja

Wymiana lampy

- △ **OSTRZEŻENIE:** Przed rozpoczęciem jakichkolwiek procedur opisanych w tej części należy wykonać Instrukcje bezpieczeństwa zgodnie z opisem na stronie 7.

Wymień lampę, kiedy na ekranie pojawi się komunikat „**Lamp is approaching the end of its useful life in the operation. Replacement suggested! www.dell.com/lamps (Zbliża się koniec cyklu żywotności lampy dla operacji wymagających pełnej mocy. Zalecana wymiana! www.dell.com/lamps)**”. Jeśli problem nie ustępuje po wymianie lampy, skontaktuj się z firmą Dell.

- △ **OSTRZEŻENIE:** Aby zapewnić bezpieczne i optymalne warunki działania projektora należy użyć oryginalną lampę.
- △ **OSTRZEŻENIE:** Podczas użytkowania lampa rozgrzewa się do wysokiej temperatury. Przed przystąpieniem do wymiany lampy projektor powinien stygnąć przynajmniej przez 30 minut.
- △ **OSTRZEŻENIE:** Nie wolno dotykać żarówki ani żadnej szklanej części lampy. Lampy projektora są bardzo delikatne i mogą się pottłuc po dotknięciu. Pottłuczone kawałki szkła są ostre i mogą spowodować obrażenia.
- △ **OSTRZEŻENIE:** Po pottłuczeniu lampy należy usunąć z projektora wszystkie kawałki szkła i wyrzucić je lub przetworzyć zgodnie z prawem stanowym, lokalnym lub federalnym. Dalsze informacje można uzyskać pod adresem www.dell.com/hg.

1 Wyłącz projektor i odłącz przewód zasilania.

2 Pozostaw projektor na co najmniej 30 minut, aż ostygnie.

3 Poluzuj śrubę zabezpieczającą pokrywę górną, a następnie zdejmij pokrywę.

4 Poluzuj śrubę mocującą lampę.

5 Wyjmij lampę, chwytając za jej metalowy uchwyt.

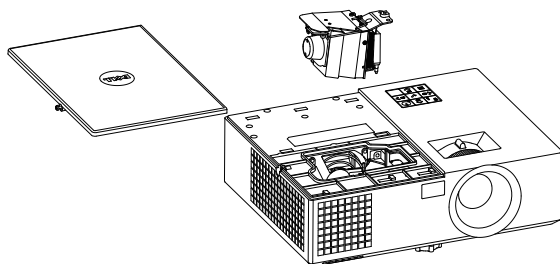

 **UWAGA:** Firma Dell może zażądać zwrotu do Dell lampy wymienionej zgodnie z warunkami gwarancji. W przeciwnym razie należy skontaktować się z lokalną placówką utylizacji odpadów, aby uzyskać adres najbliższego punktu składowania odpadów.

6 Wymień lampę na nową.

7 Dokręć śrubę mocującą lampę.

8 Załóż pokrywę górną i dokręć śrubę.

9 Wyzeruj czas pracy lampy, wybierając „Yes” (Tak) dla opcji **Lamp Reset (Zerow. Lampy)** w menu ekranowym **Power Settings (Ustawienia mocy)** otwieranym z menu **Advanced Settings (Ustawienia zaawansowane)**. Jeśli zmieniony został nowy moduł lampy, projektor automatycznie wykryje i zresetuje licznik godzin pracy lampy.

 **OSTRZEŻENIE:** Utylizacja lampy (tylko USA)

 **LAMPA(Y) ZNAJDUJĄCA SIĘ W TYM PRODUKCIE ZAWIERA RTĘĆ I NALEŻY JĄ PODDAĆ RECYKLINGOWI LUB USUNĄĆ ZGODNIE Z PRZEPISAMI LOKALNYMI, STANOWYMI LUB FEDERALNYMI. DALSZE INFORMACJE ZNAJDUJĄ SIĘ NA STRONIE WWW.DELL.COM/HG LUB MOŻNA JE UZYSKAĆ PO SKONTAKTOWANIU SIĘ Z ELECTRONIC INDUSTRIES ALLIANCE POD ADRESEM WWW.EIAE.ORG. INFORMACJE DOTYCZĄCE USUWANIA LAMP, MOŻNA UZYSKAĆ POD ADRESEM WWW.LAMPRECYCLE.ORG.**

Wymiana baterii w pilocie



UWAGA: Wymij baterie z pilota zdalnego sterowania, gdy nie jest używany.

1 Naciśnij zakładekę, aby podnieść pokrywę wnętrza baterii.

1



2 Sprawdź oznaczenia biegunów baterii (+/-).

2

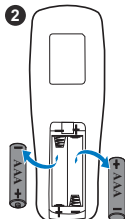

3 Włóż baterie i dopasuj ich bieguny, zgodnie z oznaczeniami we wnętrzu baterii.

3

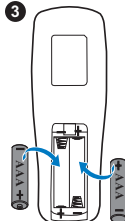

UWAGA: Należy unikać mieszania różnych typów baterii i używania razem baterii nowych i starych.

4 Odsuń pokrywę baterii.

4



5

Specyfikacje

Zawór świetlny	1550: 0,55" XGA S450 DMD, DarkChip3™ 1650: 0,65" WXGA S450 DMD, DarkChip3™
Jasność	1550: 3800 lumenów ANSI (maksymalnie) 1650: 4000 lumenów ANSI (maksymalnie)
Współczynnik kontrastu	Typowy 2200:1 (pełne włączenie/pełne wyłączenie)
Równomierność	1550: Typowa 85% (standard japoński - JBMA) 1650: Typowa 80% (standard japoński - JBMA)
Liczba pikseli	1550: 1024 x 768 (XGA) 1650: 1280 x 800 (WXGA)
Współcz. Kształtu	1550: 4:3 1650: 16:9
Liczba wyświetlanych kolorów	1,07 miliarda kolorów
Szybkość kąta kolorów	2 X
Obiektywy projekcyjne	1 X dla wyświetlacza 3D F-Stop: F/ 2,4 ~ 2,66 Długość ogniskowej, f=18,2 ~ 21,8 mm Obiektyw o ręcznym powiększeniu 1,2X 1550: Współczynnik rzutu projekcji =1,6~1,92 szeroki i tele 1650: Współczynnik rzutu projekcji = 1,28~1,536 szeroki i tele 1550: Współczynnik przesunięcia: 115 ± 5% 1650: Współczynnik przesunięcia: 112,4 ± 5%
Wymiary ekranu projekcyjnego	1550: 30,7 ~ 307,5 cala (przekątna) 1650: 36,2 ~ 362,7 cala (przekątna)

Odległość od ekranu	3,94 ~ 32,81 stopy (1,2 ~ 10 m)
Zgodność ze standardami obrazu wideo	Wideo kompozytowe: NTSC: M (3,58 MHz), 4,43 MHz PAL: B, D, G, H, I, M, N, 4,43 MHz SECAM: B, D, G, K, K1, L, 4,25/4,4 MHz Wejście wideo kompozytowe przez VGA: 1080i (50/60 Hz), 720p (50/60 Hz), 576i/p, 480i/p Wejście HDMI: 1080p, 720p, 576i/p, 480i/p
Zasilanie	Uniwersalny zasilacz prądu zmiennego 100-240 V 50-60 Hz z wejściem PFC
Zużycie energii	Tryb normalny: Prąd zmienny 315 W \pm 10% @ 110 V Tryb Eco: Prąd zmienny 250 W \pm 10% @ 110 V Tryb oczekiwania: < 0,5 W Sieciov tryb oczekiwania: < 3 W
Audio	1 głośnik x 10 waty (RMS)
Poziom hałasu	Tryb normalny: 37 dB(A) Tryb Eco: 32 dB(A)
Ciężar projektora	<7,71 funta (3,5 kg)
Wymiary (szer. x wys. x gł.)	12,6 x 3,74 x 9,84 cala (320 x 95 x 250 mm)



UWAGA: Domyślnie, projektor jest ustawiony na przechodzenie do trybu oszczędzania energii po 20 minutach braku aktywności.

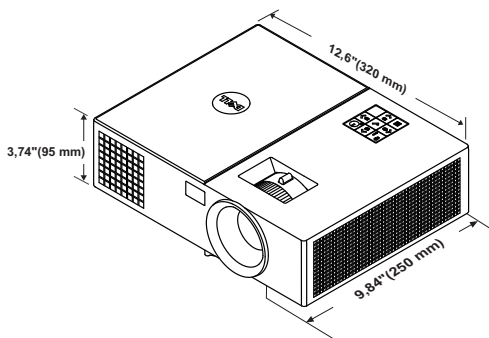

Parametry otoczenia	<p>Temperatura działania: 5 °C do 40 °C (41 °F do 104 °F)</p> <p>Wilgotność: Maksymalnie 80%</p> <p>Temperatura przechowywania: 0 °C do 60 °C (32 °F do 140 °F)</p> <p>Wilgotność: Maksymalnie 90%</p> <p>Temperatura dostawy: -20 °C do 60 °C (-4 °F do 140 °F)</p> <p>Wilgotność: Maksymalnie 90%</p>
Złącza wejścia/wyjścia	<p>Zasilanie: Jedno gniazdo prądu zmiennego (3-pinowe - wejście C14)</p> <p>Wejście VGA: Jedno 15-pinowe wejście D-sub (niebieskie) VGA dla sygnału analogowego RGB/Component.</p> <p>Wyjście VGA: Jedno 15-pinowe złącze D-sub (Czarne) dla potężenia wejścia VGA loop through.</p> <p>Wejście wideo kompozytowe: Jedno żółte gniazdo RCA dla sygnału CVBS.</p> <p>Wejście HDMI: Dwa złącza HDMI do obsługi sygnałów HDMI 1.4a. według specyfikacji HDCP.</p> <p>Analogowe wejście audio: Jedno 3,5 mm gniazdo telefoniczne stereo mini (Niebieskie).</p> <p>Zmienne wyjście audio: Jedno 3,5 mm mini gniazdo telefoniczne stereo (Zielone).</p> <p>Port USB (typ B): Jedno podrzędne złącze mini-USB do aktualizacji oprogramowania sprzętowego.</p> <p>Wyjście 5 V / 1,8A: Jedno wyjście USB typu A 5 V DC/1,8 A do zasilania klucza sprzętowego.</p> <p>Port RS232: Jedno 9-stykowe gniazdo D-sub do komunikacji RS232.</p> <p>Gniazdo RJ-45: Jedno złącze RJ-45 do wbudowanego modułu sterowania z sieci.</p>
Lampa	Lampa PHILIPS 260 W wymieniana przez użytkownika
Żywotność lampy	<p>Tryb normalny: Do 3000 godzin</p> <p>Tryb Eco: Do 5000 godzin</p>



UWAGA: Klasyfikacja żywotności lampy dla dowolnego projektora, to jedynie miara zmniejszania się jasności i nie jest stanowi specyfikacji czasu do awarii lampy i zaprzestania świecenia. Żywotność lampy jest definiowana jako czas, w którym więcej niż 50 procent przykładowej grupy lamp zmniejszy jasność o około 50 procent znamionowych lumenów dla określonej lampy. Nie można zapewnić określonej żywotności lampy. Rzeczywista długość użytecznego działania lampy projektora zależy od warunków działania i sposobów wykorzystania. Używanie projektora w trudnych warunkach, takich jak zapylenie, wysokie temperatury, wiele godzin codziennej pracy i przerwy zasilania, prawdopodobnie spowodują skrócenie żywotności lampy lub przyczynią się do awarii lampy.

6

Informacje dodatkowe

Dodatkowe informacje na temat korzystania z projektora zawiera **Podręcznik użytkownika projektora Dell** pod adresem www.dell.com/support/manuals.

7

Kontakt z firmą Dell

Połączenia dla klientów ze Stanów Zjednoczonych, pod numerem 800-
WWW-DELL (800-999-3355).



UWAGA: Przy braku aktywnego połączenia z Internetem, informacje kontaktowe można znaleźć na fakturze, opakowaniu, rachunku lub w katalogu produktów Dell.

Firma Dell udostępnia kilka opcji pomocy i serwisu online i przez połączenie telefoniczne. Dostępność zależy od kraju i produktu, a niektóre usługi mogą nie być dostępne w danym regionie. Kontakt z firmą Dell w sprawie sprzedaży, pomocy technicznej lub usług dla klienta:

- 1 Przejdź pod adres www.dell.com/contactDell.
- 2 Wybierz swój region na interaktywnej mapie.
- 3 Wybierz segment do kontaktu.
- 4 Wybierz odpowiednią usługę lub łącze pomocy w zależności od potrzeb.

Indeks

D

Dell

kontakt 32, 33

G

Główny moduł 5

Głośnik 10 W 5

Obiektyw 5

Odbiorniki podczerwieni 5

Otwory montażowe do
montażu sufitowego 5

Pierścień ostrości 5

Pokrętło regulacji kąta
nachylenia 5

Pokrywa lampy 5

Przycisk zasilania 5

Regulator powiększenia 5

Wskaźniki stanu 5

K

Kontakt z firmą Dell 4, 25

N

numery telefoniczne 33

P

Pilot zdalnego sterowania 8

pomoc techniczna

kontakt z firmą Dell 32, 33

Porty połączeń

Gniazdo linki zabezpieczenia
6

Wyjście prądu stałego + 5 V /
1 A 6

Złącze Composite Video 6

Złącze HDMI-1 6

Złącze HDMI-2 6

Złącze mini-USB (typ mini B)
do aktualizacji
oprogramowania 6

Złącze przewodu
zasilającego 6

Złącze RJ-45 6

Złącze RS232 6

Złącze wejścia audio 6

Złącze wejścia VGA 6

Złącze wyjścia audio 6

Złącze wyjścia VGA

(monitorowe złącze
przelotowe) 6

R

Regulacja ostrości projektora 13

Regulacja parametrów
wyświetlanego obrazu
obniżanie projektora

Gumowa podpórka 12

Przednie pokrętło

- regulacji nachylenia 12
- Regulacja wysokości projektora 12
- Regulacja powiększenia i ostrości obrazu projektora
 - Pierścień ostrości 13
 - Regulator powiększenia 13

W

- Wymiana lampy 25

S

Specyfikacje

- Audio 29
- Ciężar projektora 29
- Jasność 28
- Liczba pikseli 28
- Liczba wyświetlanych kolorów 28
- Obiektów projekcyjny 28
- Odległość od ekranu 29
- Parametry otoczenia 30
- Poziom hałasu 29
- Równomierność 28
- Szybkość koła kolorów 28
- Współcz. Kształtu 28
- Współczynnik kontrastu 28
- Wymiary 29
- Wymiary ekranu projekcyjnego 28
- Zasilanie 29
- Zawór świetlny 28
- Zgodność ze standardami obrazu wideo 29
- Złącza wejścia/wyjścia 30
- Zużycie energii 29